

KOMATSU®

PC500LC-10M0

ESCAVADEIRA HIDRÁULICA

PC500LC



O modelo mostrado pode incluir equipamentos opcionais

POTÊNCIA

Bruta: 362 HP (270 kW)/1900 min⁻¹
Líquida: 360 HP (269 kW)/1900 min⁻¹

PESO OPERACIONAL

49400 - 51300 kg

CAPACIDADE DA CAÇAMBA

3,50 m³

PANORÂMICA

PC500LC-10M0





Baixo consumo de combustível

- Redução no consumo de combustível em 11% (Comparado à escavadeira PC450-8)
- Sistema de gerenciamento avançado do controle de correspondência de velocidade variável do motor
- Sistema de embreagem do ventilador
- Redução de perda na tubulação hidráulica

Maior produtividade

- Maior capacidade da caçamba
- Muito mais potência nas operações de escavação

Excelente confiabilidade e durabilidade

- Equipamento de trabalho mais robusto
- Novo material rodante de dimensões mais amplas
- Chassi principal de alta resistência e círculo do giro extremamente rígido
- Maior confiabilidade do motor

Custos menores de manutenção

- Novos recursos que proporcionam intervalos menores de manutenção
- Sistema de detecção de sintomas para impedir falhas nos principais componentes
- Maior visibilidade das informações sobre manutenção na tela do monitor

Segurança e conforto para o operador

- Cabina espaçosa e confortável
- Sistema de monitoramento da visão traseira da máquina (Opcional)

Tecnologia da Informação e Comunicação (TIC) e Sistema KOMTRAX

- Monitor com tela de cristal líquido (LCD) de alta resolução e opção de seleção de vários idiomas
- Sistema de Monitoramento Gerenciado do Equipamento
- Sistema KOMTRAX

BAIXO CONSUMO DE COMBUSTÍVEL

NOVAS TECNOLOGIAS DOS MOTORES KOMATSU

Tecnologia de baixo consumo de combustível

Aprimoramento do controle do motor. O motor de diversas velocidades ajustáveis, a bomba hidráulica e a embreagem viscosa de controle do ventilador garantem controle de maior eficiência e precisão. A Komatsu desenvolve e produz todos os principais componentes, tais como motores e componentes eletrônicos e hidráulicos em suas próprias instalações fabris. Com o objetivo de atingir altos níveis de desempenho, seja no aspecto da produtividade como também econômico, a Komatsu desenvolveu os componentes principais dentro de um sistema de controle total.

Consumo de combustível

Redução de **11%**

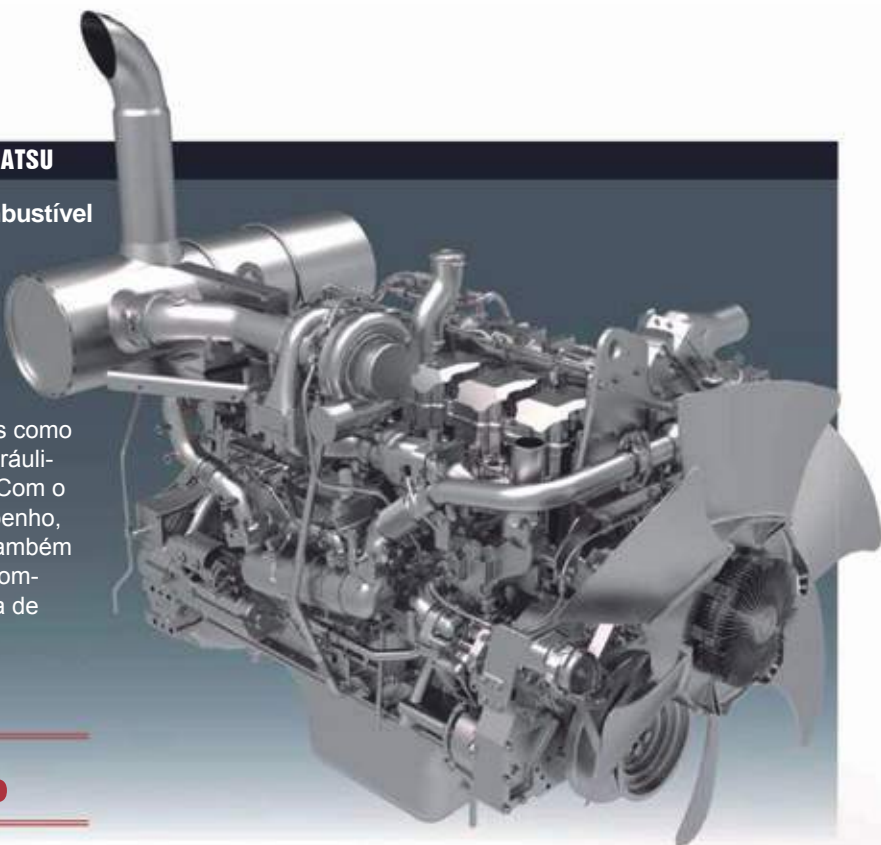

Modelo PC450-8

Com base nos dados referentes ao desempenho médio coletados pelo sistema KOMTRAX, os dados de consumo de combustível obtidos são comparados aos dados de desempenho da máquina padrão.

Motor KOMATSU SAA6D125-E, atende aos padrões de controle de emissão de poluentes PROCONVE/MAR-1

Melhoria na eficiência de consumo de combustível do motor

A eficiência de combustão é obtida pela otimização do controle de injeção de combustível. A avançada tecnologia desenvolvida garante tanto desempenho de alta potência quanto baixos níveis de consumo de combustível.

Redução da perda de pressão hidráulica

O design das válvulas de controle, dos encaixes e dos diâmetros das tubulações foram totalmente inovados. A partir dessas inovações, as perdas hidráulicas foram drasticamente reduzidas, possibilitando menores níveis de consumo de combustível.

Redução da velocidade de rotação do ventilador resultando em maior desempenho de ventilação.

Aprimoramentos no controle de velocidades do ventilador obtidos pela viscosidade do engate de controle do ventilador e pelo maior diâmetro do ventilador aumentam a eficiência do motor e reduzem as demandas de potência do motor em situações de baixas temperaturas.



Maior sincronia entre motor e bomba

Bombas hidráulicas de maior deslocamento possibilitam maior fluxo de potência com o motor em baixas rotações. A otimização da sincronia entre motor e bomba garante alta produtividade e melhor desempenho operacional. Esta tecnologia permite maior produtividade em baixos níveis de consumo de combustível.

Controle das operações de economia de consumo de energia

Medidores ECO

Equipada com o Indicador Ecológico que pode ser reconhecido instantaneamente à direita do monitor a cores de múltiplas funções visando dar suporte a operações de economia de energia em harmonia como meio ambiente. Busque sempre focar na operação na faixa verde onde obterá a redução da emissão de CO² e eficiência no consumo de combustível.



Medidores ECO

Indicador de funcionamento sem carga

Indicador de funcionamento sem carga

Visando o dispêndio de um volume desnecessário de combustível, o monitor conta com um indicador de funcionamento sem carga caso o motor venha a funcionar no mínimo 5 minutos sem carga.

Função automática de interrupção do funcionamento sem carga

Após o motor permanecer em funcionamento sem carga por um período ajustável, o motor interrompe automaticamente o consumo excedente de combustível reduzindo, conseqüentemente, as emissões. O período que antecede o desligamento do motor pode ser facilmente ajustável.

Funções auxiliares de economia de combustível

Selecione dentre os modos de produção o mais adequado ao seu objetivo

No Modo P, é ativado o modo de prioridade de potência, ou ALTA PRODUTIVIDADE. No Modo E, é ativado o modo de prioridade de eficiência de consumo de combustível, ou MODO ECONÔMICO. O Modo Econômico (Modo E) é ajustável entre E0 e E3, conforme as demandas operacionais de cada cliente. Cada um dos modos operacionais foi precisamente programado pela KOMATSU para ajustar-se em termos de produção e operacionalidade. Basta selecionar dentre os modos de produção disponíveis para ajustar o desempenho da máquina às condições operacionais exigidas.

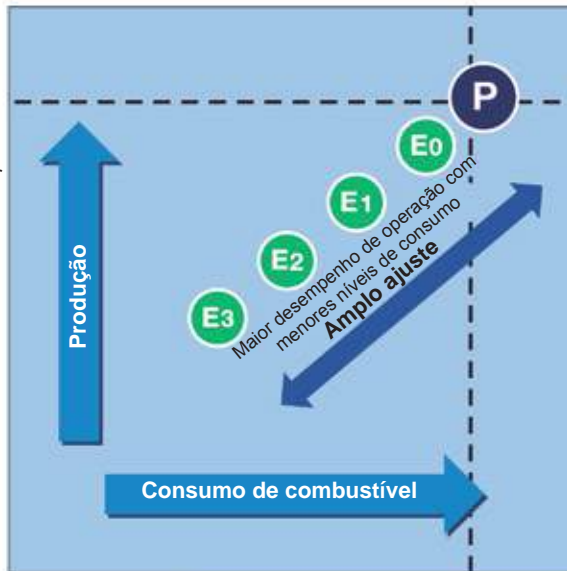

P (Prioriza o trabalho): Modo
Produtividade máxima, menores tempos de ciclo

Modo E (Prioriza a economia):
Maior economia de combustível

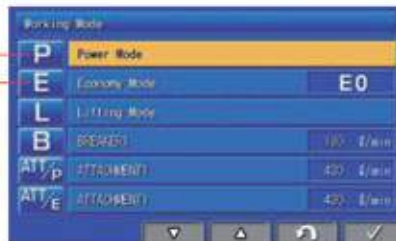

Modo E facilmente ajustável

Em comparação com o modelo convencional, os 3 níveis do Modo Econômico podem ser facilmente ajustáveis pelo monitor.

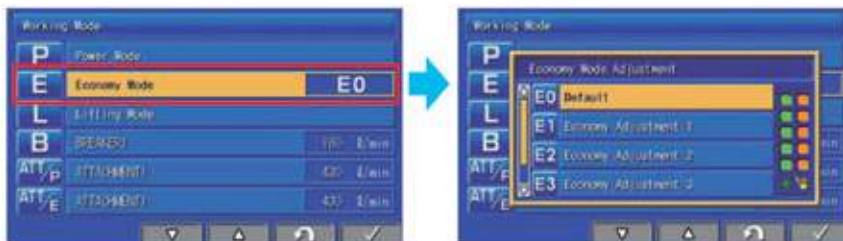

Além dos modos acima indicados, estão também disponíveis os seguintes modos de operação. Selecione dentre os diferentes modos de operação o mais adequado ao desempenho da máquina nas diferentes exigências operacionais

| Modo de Operação | Aplicação | Vantagens |
|------------------|--------------------------------|---|
| L | Modo de elevação | <ul style="list-style-type: none"> • Velocidade ajustável do implemento • Registro no aumento da pressão hidráulica em 7% |
| B | Modo do rompedor hidráulico | <ul style="list-style-type: none"> • Rotação do motor e vazão hidráulica otimizadas |
| ATT/P | Modo de potência do implemento | <ul style="list-style-type: none"> • Rotação do motor e vazão hidráulica (2 vias) otimizadas • Modo de potência |
| ATT/E | Modo econômico do implemento | <ul style="list-style-type: none"> • Rotação do motor e vazão hidráulica (2 vias) otimizadas • Modo econômico |

Modo de Dupla Programação da Lança

O modo para operações suaves facilita o carregamento na caçamba de rochas dinamitadas ou a raspagem do solo. Necessitando-se de força máxima de escavação, basta selecionar o modo de potência máxima e, assim, realizar a escavação com maior eficiência.

Modo para operações suaves



A lança flutua na ascendente, reduzindo a elevação da dianteira da máquina em relação ao solo, o que torna a caçamba apta a carregar com mais facilidade rochas dinamitadas e executar a raspagem do solo.

Modo de potência



Com o aumento da força de impulsão da lança há uma otimização das operações de abertura de valas e escavação em solo rígido.

Suavidade nas Operações de Carregamento

Dois mangueiras hidráulicas de retorno realçam o desempenho hidráulico. Na função de abertura do braço uma parte do óleo é retornada diretamente ao reservatório, garantindo, desta forma, a suavidade das operações.



AUMENTO DE PRODUTIVIDADE



Aumento de produtividade

A relação de produtividade por toneladas/litro foi aumentada pelo desenvolvimento da relação entre a capacidade da caçamba e aprimoramento da produtividade e do desempenho econômico.

Eficiência de combustível (t/l)

Aumento de **21%**

modelo PC450-8
Modo P (Giro de 90° para carregamento de caminhões)

Caçamba de 3,50 m³ HD

A força de penetração da caçamba no solo foi otimizada pelo novo formato das bordas laterais.



Ampla capacidade de escavação

A função de potência máxima a um simples toque veio contribuir para um aumento extra da força de escavação (consulte o artigo a seguir). O aumento da potência do motor contribui para maior desempenho.

Potência do motor em comparação com o modelo PC450-8

Aumento de 5% (296 kW ← 257 kW)

Força de escavação da caçamba em comparação com o modelo PC450-8

Aumento de 9% (330 kW ← 277 kW)

Função de potência máxima a um simples toque

A função de potência máxima a um simples toque obtida ao pressionar o interruptor do botão esquerdo veio contribuir para ampliar ainda mais a força de escavação (8,5 segundos de operação).



Interruptor de potência máxima a um simples toque

Força máxima de impulsão do braço (ISO 6015)

Aumento de 7% (235kN [24,0 t] ← 219kN [22,3 t])
(Quando a função de potência máxima é selecionada)

Força máxima de escavação da caçamba (ISO 6015)

Aumento de 7% (330kN [30,9 t] ← 283kN [28,9 t])
(Quando a função de potência máxima é selecionada)

Medições feitas com a função de potência máxima, braço de 330mm e ISO 6015



CONFIABILIDADE E DURABILIDADE

Maior Durabilidade das Escavadeiras Padrão 50t

A estrutura do modelo PC500LC-10MO foi totalmente renovada para melhor adaptar-se aos locais de trabalho menos favoráveis. Com isso, a durabilidade e a confiabilidade foram amplamente favorecidas.



Equipamento de trabalho remodelado e reforçado garante alta durabilidade e confiabilidade

Essa linha de escavadeiras conta com equipamento de trabalho reforçado, o mesmo se dando com componentes da estrutura da máquina, características que credenciam a máquina ao uso em locais de trabalho de alta solicitação como, entre outros, coleta de rochas dinamitadas e cascalho.

Otimização dos formatos das peças fundidas

O formato das peças fundidas expostas a intensas cargas de impacto foi remodelado visando implementar a durabilidade e a confiabilidade.



Lança e braço com dimensões ampliadas

A rigidez foi favorecida pela ampliação das dimensões do equipamento de trabalho. O novo design do equipamento de trabalho apresenta maior resistência aos esforços torcional e flexional.

* Este item não é adaptável às escavadeiras PC450-8 devido à maior largura do equipamento de trabalho.

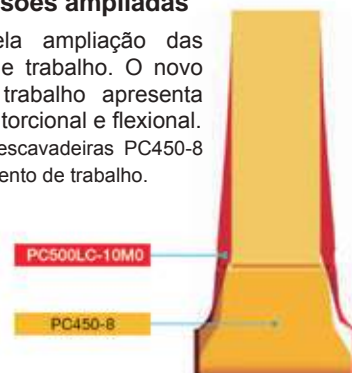

Material Rodante Reforçado

Os componentes do material rodante ampliados e reforçados foram adotados como padrão nesta máquina, tudo para garantir maior confiabilidade e durabilidade.



Maior confiabilidade no desempenho do motor

A total confiabilidade do motor é assegurada pelo novo turbocompressor arrefecido à água e pelos novos modelos de injetores. A confiabilidade em relação ao modelo atual é amplamente superior.



Retentor Facial de Anel "O"

O método de vedação das mangueiras hidráulicas passou de retentor cônico convencional para retentor de anel "O", o que aumenta o desempenho de vedação no curso das operações.



Pré-Filtro de Combustível (com Separador de Água)

Remove a água e os contaminantes do combustível, tudo visando o aumento da confiabilidade do sistema de combustível



Anéis Protetores de Metal

Os anéis metálicos protetores estão instalados em todos os cilindros hidráulicos e acentuam a confiabilidade.

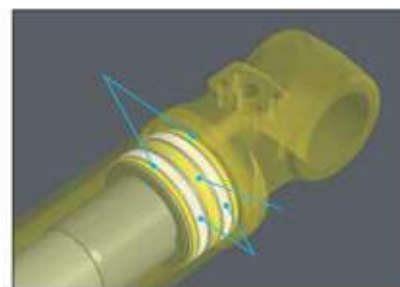

Blindagem dos conectores

Os conectores blindados exercem uma perfeita vedação e garantem maior confiabilidade.

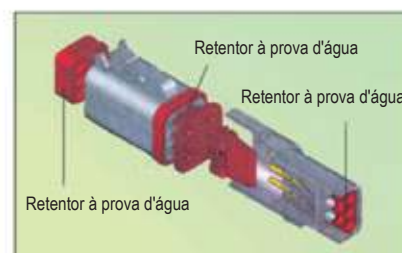

REDUÇÃO DOS CUSTOS DE MANUTENÇÃO

Os custos de manutenção influem diretamente sobre os custos operacionais. A KOMATSU busca permanentemente a redução do tempo ocioso e dos custos de manutenção

Filtros centralizados

Todos os filtros são facilmente acessíveis. Todos os cartuchos de filtro localizam-se no compartimento da bomba, o que reduz sensivelmente a periodicidade da necessidade de manutenção.



PC500LG-10M0

Fácil Limpeza da Unidade de Arrefecimento

A limpeza da unidade de arrefecimento foi amplamente facilitada. Essa limpeza pode ser realizada em locais sujeitos a intensa poeira e detritos.

- Com o advento do capô do motor de total abertura lateral, a manutenção do núcleo do radiador foi amplamente facilitada.
- O arrefecedor de óleo em peça única, ao contrário das 3 peças dos modelos anteriores, elimina o espaço sujeito ao acúmulo de poeira.

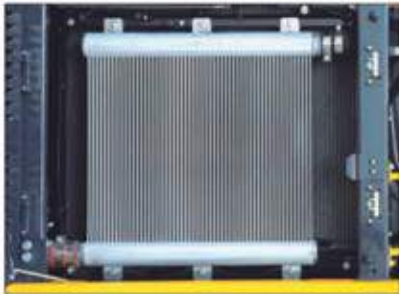

Coleta simplificada de amostras de óleo do motor (Opcional)

Foram instaladas novas portas para coleta de amostras de óleo do motor. É essencial que as amostras de óleo com a circulação adequada sejam coletadas para análise. A utilização deste equipamento favorece análises mais precisas.



Correias do ventilador de tensão automático.

As tensões das correias do ventilador de arrefecimento, do compressor e do alternador são automaticamente ajustadas.

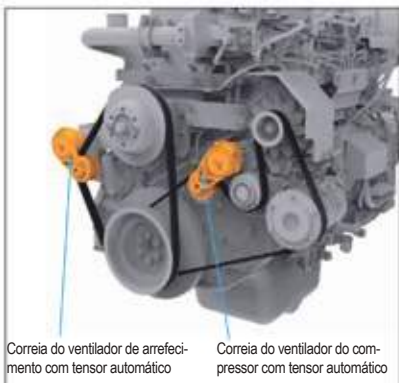

Correia do ventilador de arrefecimento com tensor automático Correia do ventilador do compressor com tensor automático

Controle facilitado dos intervalos de manutenção

O monitor de cristal líquido exibe o intervalo restante para a troca do óleo e para a substituição dos filtros, sinalizando o momento exato de conclusão desse intervalo.



Reconhecimento facilitado do intervalo de manutenção quando o rompedor é utilizado

Além das funções acima indicadas, o monitor informa também o tempo de utilização do rompedor. Como o intervalo de substituição depende diretamente do tempo de utilização do rompedor, o monitor indica o tempo exato de substituição desse implemento.

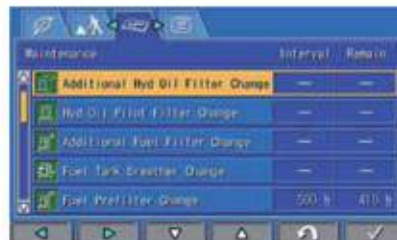

Indicador de anormalidades do circuito hidráulico

Sensor de obstrução do óleo hidráulico como item de série

Quando a obstrução do filtro de óleo hidráulico é detectada, o monitor exibe uma mensagem de advertência para notificar o operador sobre a necessidade de substituição do filtro. Os altos custos de reparo decorrentes do rompimento do filtro hidráulico podem ser evitados com esse sistema.



Mensagem de advertência sobre a necessidade de substituição do filtro do óleo hidráulico.

Sensor de obstrução da linha do rompedor (Opcional)

Interruptor de desconexão da bateria

O interruptor de desconexão da bateria permite que a alimentação geral seja desconectada e bloqueada antes do início das atividades de manutenção e reparos na máquina. Este interruptor permite também minimizar as descargas da bateria durante períodos de inatividade prolongada. A desconexão do interruptor é informada por luzes operacionais de advertência para evitar falhas na controladora.



Pré-filtro apropriado para condições de intensa poeira e detritos

Mesmo em locais sujeitos a intensa poeira e detritos, a instalação de um pré-filtro acoplado ao purificador de ar principal reduz a frequência da necessidade de limpeza do purificador de ar.

Outros dispositivos

Nível de óleo hidráulico de verificação facilitada

Bomba de escorva elétrica

Detector de pressão de sopro

SEGURANÇA E CONFORTO

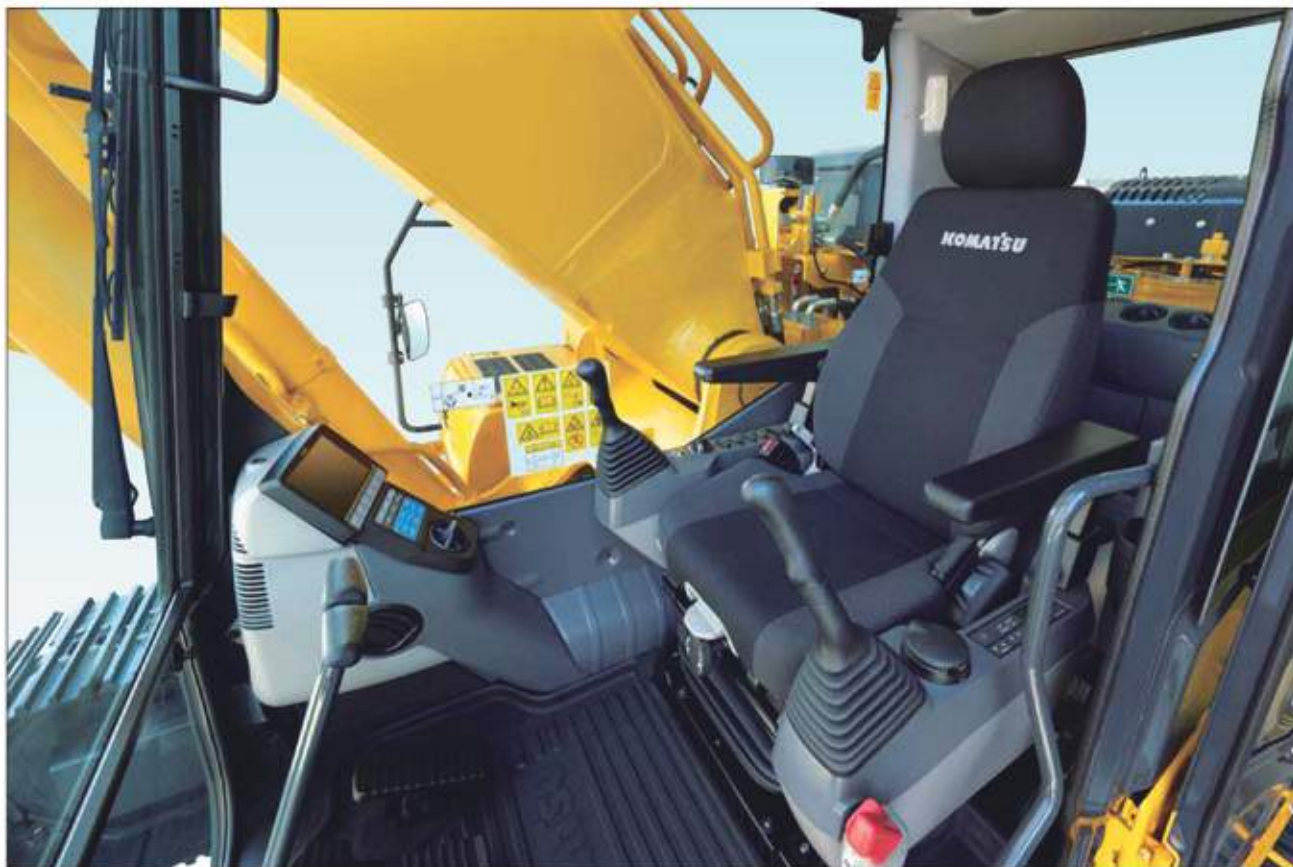

Os novos itens de segurança e conforto contribuem para o aumento de produtividade e segurança

Cabina ampla e remodelada

A espaçosa cabina da nova escavadeira hidráulica PC500-10M0 oferece um ambiente de trabalho excepcionalmente confortável. De amplas dimensões, a cabina permite uma total reclinção do recosto do assento, com o encosto da cabeça acompanhando o movimento de reclinção do assento.

Novo apoio para os braços ajustável sem ajuda de ferramentas

A altura dos apoios para os braços permite ajuste rápido e fácil sem auxílio de ferramentas.



Cabina pressurizada

A maior pressão interna da cabina impede a entrada de poeira na cabina.

Baixo Nível de Ruído na Cabina

Nota-se nesta máquina uma acentuada redução do nível de ruído, seja o gerado pelo motor, como também o produzido pelo giro e pelo alívio hidráulico.

Amortecedores da Cabina Concebidos Para Baixos Níveis de Vibração

O novo sistema de suporte da cabina, conjugado às plataformas reforçadas dos lados esquerdo e direito, contribuem para a redução das vibrações no assento do operador.

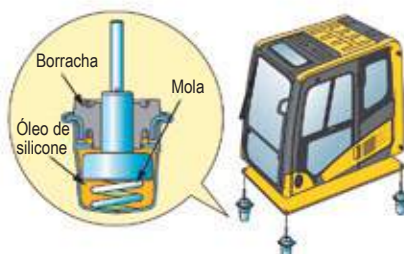

Assento com suspensão

Assento equipado com suspensão e função de ajuste como itens de série. Este modelo de assento reduz a fadiga mesmo após longos períodos de operação.

Ar Condicionado Automático

Graças ao aprimoramento desta função de controle do fluxo de ar, o interior da cabina pode ser mantido em temperatura confortável em todas as estações do ano.

Atenuador de luz solar ajustável

Atenuador ajustável de luz solar protege a cabina contra intensa luminosidade. É possível reduzir a luminosidade e qualquer clima ou estação do ano.



Função de travamento automático da alavanca de bloqueio

Se a alavanca do equipamento de trabalho não estiver ajustada em neutro quando a alavanca de bloqueio hidráulico é liberada, o equipamento de trabalho é automaticamente parado. A ativação desse bloqueio automático é exibida no monitor.



Alavanca de bloqueio

A pressão hidráulica é bloqueada para evitar a ocorrência de deslocamentos não intencionais. A função de partida em neutro impede que seja dada a partida na máquina se a alavanca não estiver ajustada na função de bloqueio.



Interruptor secundário de desligamento do motor

Interruptor de bloqueio do motor instalado para uso em situações de emergência.



Indicador de advertência do cinto de segurança



Corrimãos instalados para evitar quedas acidentais



Degraus grandes e serrilhados



Sistema de monitoramento da visão traseira

(Item opcional)
O operador pode visualizar nitidamente a traseira da máquina por um sistema de monitor em cores.



Visão traseira representada no monitor

Protetores do ventilador

Protetores do ventilador são instalados ao redor do ventilador.

Compartimento entre bomba em motor com divisória

A divisória instalada no compartimento entre bomba em motor impede que óleo seja esguichado para o interior do motor no caso de ruptura de uma ou mais mangueiras hidráulicas.



DISPOSITIVOS AUXILIARES

Fonte de alimentação de 12 V

Compartimento térmico

Bagageiro



CT e Sistema KOMTRAX

Ampla monitor LCD multilíngue de alta resolução



Interruptores de operações básicas

Interruptores de funções

Interruptores de operação do ar condicionado

Um monitor a cores sintonizado com o usuário e de grandes dimensões assegura segurança, precisão e suavidade nos movimentos.

Os interruptores são de atuação simples e descomplicada. As teclas de funções tornam ainda mais fáceis as operações de múltiplas funções.

Exibe dados em 15 idiomas a fim de proporcionar a operadores distribuídos pelo mundo todo suporte global.

Indicadores

- | | |
|---|---------------------------------------|
| 1 Auto-desaceleração | 6 Indicador de combustível |
| 2 Modo de operação | 7 Indicador ecológico |
| 3 Velocidade de deslocamento | 8 Indicador de consumo de combustível |
| 4 Indicador de temperatura do líquido de arrefecimento do motor | 9 Menu dos interruptores de função |
| 5 Indicador de temperatura do óleo hidráulico | 10 Seleção de idioma |

Interruptores de operações básicas

- | | |
|-------------------------------|------------------------------------|
| 1 Auto-desaceleração | 4 Cancelamento do alarme sonoro |
| 2 Seletor de modo de operação | 5 Limpador do vidro do para-brisas |
| 3 Seletor de deslocamento | 6 Lavador do vidro do para-brisas |

Apoio a uma operação eficiente

A tela principal exibe recomendações para promover operações de economia de energia, conforme necessário. O operador pode usar o menu de orientação ECO para verificar os registros de operação, registros de orientação ECO (relacionados à economia de combustível), registros de consumo médio de combustível, etc.



Orientações ECO



Menu de orientações ECO



Registros de orientação ECO

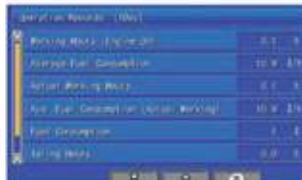

Registros de operação



Registros de consumo médio de combustível

Seleção simplificada de idiomas e novas línguas adicionadas

O monitor suporta 15 idiomas, incluindo os recém-adicionados. A seleção de idiomas passou a ser feita com extrema facilidade.

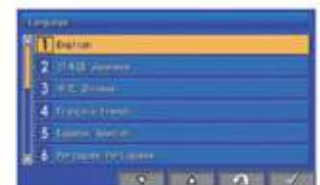

Sistema de Monitoração e Gerenciamento do Equipamento

Funções do Monitor

A controladora monitora o nível do óleo do motor, a temperatura do líquido de arrefecimento, a carga da bateria, a restrição do filtro do ar, etc. Se a controladora detectar alguma anomalia, ele indicará no visor de LCD.

Função de Manutenção

O monitor indica quando foi atingido o intervalo de troca do óleo e de substituição dos filtros.

Função de Memória de Dados Referentes a Problemas

O monitor armazena as informações sobre anormalidades, assegurando, assim, eficiência no diagnóstico de falhas.

KOMTRAX™

A tecnologia de gerenciamento e monitoramento desenvolvida pela Komatsu fornece dados elucidativos sobre o seu equipamento e frota em formato acessível.

Relatório de operações com ênfase na economia de energia

O KOMTRAX fornece o relatório de operações com ênfase na economia de energia com base nas informações operacionais, como consumo de combustível, resumo de carga e tempo de inatividade, o que ajuda a administrar um negócio com eficiência.



A imagem extraída de um relatório traz um exemplo de escavadeira hidráulica

Suporte ao Gerenciamento de Equipamentos

Por meio do aplicativo da Web, diversos parâmetros de pesquisa estão disponíveis para encontrar rapidamente informações sobre máquinas específicas com base em fatores-chave. Além disso, o sistema KOMTRAX revela máquinas com problemas em sua frota e as indica por meio de uma interface ideal.



Localização

Condições de operação

Manutenção periódica

O conteúdo e os dados do relatório variam de acordo com o modelo da máquina.

A estratégia ideal para um trabalho de excelência

As informações detalhadas que o sistema KOMTRAX coloca na ponta dos dedos ajudam você a gerenciar sua frota de forma conveniente na Web a qualquer momento e em qualquer lugar. Dá a você o poder de tomar as melhores decisões estratégicas no dia a dia e a longo prazo.



ESPECIFICAÇÕES ESPECIAIS

Especificações voltadas a implementos

A PC500LC-10M0 está equipada para instalação do rompedor e do britador. A vazão hidráulica pode ser regulada configurando o modo de rompedor no painel do monitor para a sua operação.



Filtro adicional para rompedor com sensor de obstrução



Especificação SE

Aumento da produtividade com novas caçambas SE de grande capacidade. Melhora a eficiência do carregamento para o caminhão basculante com grande quantidade de material solto, como rochas dinamitadas.

Caçambas e suas capacidades para combinações com braço SE de 2,4 m

Caçamba HD

3,5 m³

Densidade de material permitida: 1,8 t/m³



Caçamba de grande capacidade

CAÇAMBAS

Características das caçambas Komatsu

A caçamba é um equipamento que afeta a maior parte do trabalho de escavação e o consumo de combustível. A Komatsu oferece uma linha de diversas caçambas para que você possa escolher o modelo mais adequado para às condições do local de trabalho. Você também pode escolher uma caçamba produzida pela HENSLEY como um dos itens opcional. Contate o seu revendedor para obter mais informações.

Novo formato da caçamba

Facilidade para encher a caçamba e excelente penetração

O ângulo da parte mais profunda da caçamba torna-se suave em relação à direção de escavação e a resistência à penetração diminui em função do novo formato da borda lateral.

Bordas afiadas para aumentar a capacidade de penetração

Desenho da curvatura suave reduzindo a resistência



SUORTE TOTAL KOMATSU



Suporte Total Komatsu

Seu Distribuidor Komatsu está pronto para fornecer um suporte em larga escala antes e após comercializar a máquina a fim de mantê-la sempre disponível para o cliente e minimizar o seu custo de operação.

Recomendações de frota

O distribuidor Komatsu é capaz de estudar o local de trabalho do cliente e fornecer a melhor recomendação de frota, utilizando-se de informações detalhadas para atender a todas as suas necessidades de aplicação, quando você está pensando em comprar novas máquinas ou substituir as existentes da Komatsu.

Suporte ao produto

O distribuidor Komatsu Distributor garante a qualidade da máquina, oferecendo serviços de reparo e manutenção de excelência ao cliente, utilizando os programas desenvolvidos pela Komatsu.

- Programa de Manutenção Preventiva (PM Clinic)
- Análise de Desgaste e da Qualidade do Óleo Komatsu (KOWA)
- Serviços de inspeção do material rodante, etc.

Peças e óleo genuínos

O distribuidor Komatsu irá oferecer de forma rápida e com facilidade peças genuínas e óleo genuíno de qualidade garantida a quaisquer locais de trabalho. O óleo genuíno é desenvolvido pela Komatsu para que seja melhor adaptado aos nossos motores Komatsu e componentes hidráulicos. Ele maximiza o desempenho do motor e dos componentes hidráulicos, prolongando sua vida útil.

Contrato de serviço

O distribuidor Komatsu oferece vários pacotes de serviços de reparo e manutenção por um período contratado com custo otimizado. O cliente pode ficar "livre de preocupações", confiando no serviço especializado de seu distribuidor Komatsu.

Treinamento de operadores

O distribuidor Komatsu é capaz de fornecer treinamento de excelência para operadores, permitindo que eles operem a máquina com segurança e eficiência e conduzam a manutenção da máquina adequadamente.

ESPECIFICAÇÕES



MOTOR

Atende aos padrões de controle de níveis de emissão de poluentes e EU estágio 3A

Modelo..... Komatsu SAA6D125E-5
 Tipo..... Arrefecido à água, 4 tempos e injeção direta
 Aspiração Turboalimentado, com pós-resfriador, EGR arrefecido
 Número de cilindros.....
 Diâmetro/curso 125 mm/150 mm
 Cilindrada 11,04 L
 Potência:
 SAE J1995 Bruta 270 kW 362 HP
 ISO 9249 / SAE J1349 Líq. 269 kW 360 HP
 Rotação nominal..... 1900 min⁻¹
 Método de acionamento do ventilador para arrefecimento do radiador Mecânico com embreagem viscosa
 Governador..... Eletrônico com controle de todas as velocidades



SISTEMA HIDRÁULICO

Tipo Sistema HydrauMind (Novo Desenho com Inteligência Mecânica e Hidráulica), sistema de centro fechado com válvulas sensíveis à carga e válvulas de compensação de pressão.
 Número de modos de trabalho selecionáveis 6
 Bomba principal:
 Tipo..... Bombas de pistão de capacidade variável
 Bombas para Lança, braço, caçamba, giro e circuitos de deslocamento
 Vazão máxima 690 L/min
 pressão
 Motores hidráulicos:
 Deslocamento..... 2 motores de pistão axial com freio de estacionamento
 Giro 2 motores de pistão axial com freio de retenção do giro
 Ajuste das válvulas de alívio:
 Circuitos dos implementos..... 37.3 MPa 380 kgf/cm²
 Circuito de deslocamento 37.3 MPa 380 kgf/cm²
 Circuito do giro 27.9 MPa 285 kgf/cm²
 Circuito piloto 3.2 MPa 33 kgf/cm²
 Cilindros hidráulicos (Número de cilindros — diâmetro x curso x diâmetro da haste) :
 Lança 2–170 mm x 1570 mm x 115 mm
 Braço
 Padrão 1–185 mm x 1985 mm x 130 mm
 SE 1–185 mm x 1800 mm x 130 mm
 Caçamba
 Padrão 1–160 mm x 1450 mm x 115 mm
 SE 1–185 mm x 1350 mm x 130 mm



COMANDOS FINAIS E FREIOS

Controle direcional..... por meio de duas alavancas com pedais
 Método de transmissão Hidrostático
 Força máxima na barra de tração 33550 kgf (329 kN)
 Inclinação máxima de subida de rampas 70%, 35°
 Velocidade máxima de deslocamento: Alta..... 5,5 km/h
 (Mudança autom.) Média 4,2 km/h
 (Mudança autom.) Baixa 3,0 km/h
 Freio de serviço/Freio de serviço Freio a disco tipo trava hidráulica/mecânica



SISTEMA DE GIRO

Método de acionamento Hidrostático
 Redução do giro por engrenagem planetária
 Lubrificação do círculo do giro..... em banho de graxa
 Freio de serviço..... Trava hidráulica
 Freio de retenção/Bloqueio do giro por freio a disco de atuação mecânica
 Velocidade do giro 9,1 min⁻¹



MATERIAL RODANTE

Armação central estrutura em "X"
 Armação das esteiras seção em caixa
 Vedação das esteiras esteiras seladas
 Ajustador da tensão das esteiras hidráulico
 Número de sapatas (cada lado): 49
 Número de roletes superiores (cada lado): 2
 Número de roletes inferiores (cada lado): 8



CAPACIDADES DE LUBRIFICANTES E LÍQUIDO DE ARREFECIMENTO (REABASTECIMENTO)

Reservatório de combustível 640 l
 Radiador 45 l
 Motor 37 l
 Comando final (cada lado) 9 l
 Comando do giro 17 l
 Reservatório hidráulico 279 l



PESO OPERACIONAL (APROXIMADO)

Peso operacional incluindo lança inteira, braço, caçamba retro-escavadeira coroadada ISO 7451, capacidade nominal de lubrificantes, líquido de arrefecimento, reservatório de combustível cheio, operador e equipamento padrão

| Sapatas | PC500LC-10M0 Espec. SE Lança: 6670 mm Braço: 2400 mm Caçamba: 3,50 m ³ | |
|---------|---|-----------------------------------|
| | Peso operacional | Pressão sobre o solo |
| 600 mm | 49500 kg | 86.3 kPa 0.88 kgf/cm ² |
| 700 mm | 50000 kg | 74.7 kPa 0.76 kgf/cm ² |



DIMENSÕES E FAIXA DE TRABALHO

| Modelo | | PC500LC-10M0 Espec. SE |
|-----------------------------|--|---------------------------|
| Comprimento da lança | | 6670 mm |
| Comprimento do braço | | 2400 mm |
| A | Comprimento total | 11945 mm |
| B | Comprimento sobre o solo (Transporte) | 8095 mm |
| C | Altura total (até o topo da lança)* | 3980 mm |
| D | Largura total | 3580 mm |
| E | Altura total (até o topo da cabina)* | 3360 mm |
| F | Altura total (até o topo do corrimão)* | 3460 mm |
| G | Folga em relação ao solo (lado do contrapeso) | 1385 mm |
| H | Folga em relação ao solo (mínima) | 570 mm |
| I | Raio de giro traseiro | 3765 mm |
| J | Comprimento da superfície da esteira em contato com o solo | 4350 mm |
| K | Comprimento da esteira | 5385 mm |
| L | Bitola | 2740 mm |
| M | Largura da esteira | 3340 mm |
| N | Largura da sapata | 600 mm |
| O | Altura da garra | 37 mm |
| P | Altura da máquina até a tampa superior do motor | 3110 mm |
| Q | Largura na parte superior da máquina | 3520 mm |
| R | Distância, centro do giro à extremidade traseira | 3725 mm |
| | | |
| S | Altura máxima de escavação | 10200 mm |
| T | Altura máxima de despejo | 6675 mm |
| U | Profundidade máxima de escavação | 6640 mm |
| V | Profundidade máxima de escavação em parede vertical | 2495 mm |
| W | Profundidade máxima de escavação a fundo plano de 2440 mm | 6480 mm |
| X | Alcance máximo de escavação | 10945 mm |
| Y | Alcance máximo de escavação ao nível do solo | 10720 mm |
| Z | Raio de giro mínimo | 4720 mm |
| Class. SAE 1179 | Força de escavação com a caçamba em potência máxima | 304 kN |
| | Força de retração do braço em potência máxima | 31000 kgf |
| Class. ISO 6015 | Força de escavação com a caçamba em potência máxima | 262 kN |
| | Força de retração do braço em potência máxima | 26700 kgf |

* Incluindo a altura da garra

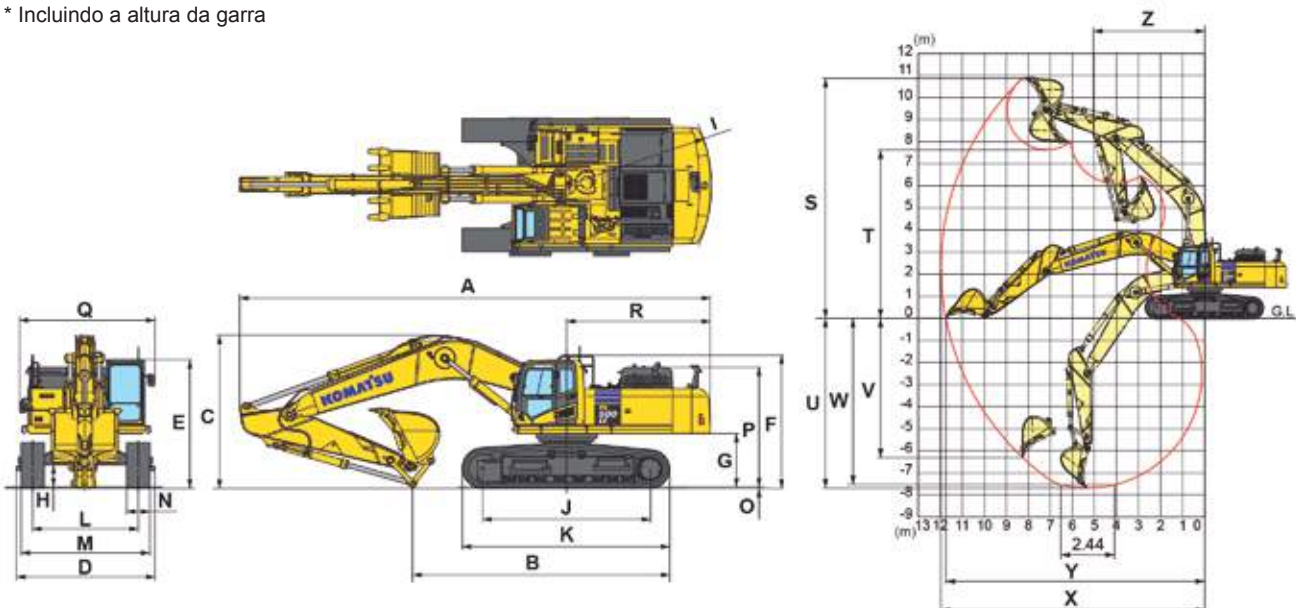



CAPACIDADE DE ELEVÇÃO NO MODO DE ELEVÇÃO

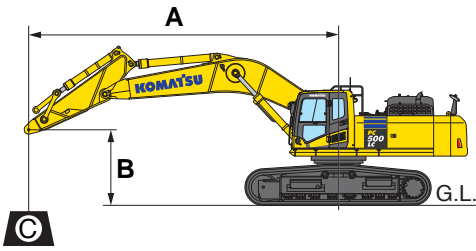

PC500LC-10M0 SE Spec.

- A: Alcance a partir do centro do giro
- B: Altura do pino no topo do braço
- C: Capacidade de elevação
- Cf: Capacidade frontal
- Cs: Capacidade lateral
- ⊗: Capacidade no alcance máximo

Condições:

- Lança inteiriça de 6670 mm
- Braço de 2400 mm
- Sem caçamba

| PC500LC-10M0 Espec. SE Braço: 2400 mm Sem caçamba Sapata: 600 mm de garra tripla | | | | | | | | | | | | | |
|--|---|-----------|----------|-------|----|-----------|----------|-----------|----------|-----------|----------|-----------|-----------|
| B | A | ⊗ MAX | | 9.0 m | | 7.5 m | | 6.0 m | | 4.5 m | | 3.0 m | |
| | | Cf | Cs | Cf | Cs | Cf | Cs | Cf | Cs | Cf | Cs | Cf | Cs |
| 6.0 m | | *14320 kg | 9530 kg | | | *14670 kg | 10620 kg | *16590 kg | 15110 kg | | | | |
| 4.5 m | | 13130 kg | 8380 kg | | | *15360 kg | 10290 kg | *18400 kg | 14340 kg | | | | |
| 3.0 m | | 12320 kg | 7810 kg | | | 15780 kg | 9890 kg | *20200 kg | 13560 kg | | | | |
| 1.5 m | | 12160 kg | 7660 kg | | | 15410 kg | 9570 kg | *21190 kg | 13000 kg | | | | |
| 0 m | | 12620 kg | 7910 kg | | | 15210 kg | 9390 kg | *20990 kg | 12750 kg | | | | |
| -1.5 m | | 13950 kg | 8680 kg | | | 15200 kg | 9380 kg | *19550 kg | 12730 kg | *24530 kg | 19660 kg | | |
| -3.0 m | | *13310 kg | 10440 kg | | | | | *16490 kg | 12960 kg | *20530 kg | 20000 kg | *22950 kg | *22950 kg |
| -4.5 m | | | | | | | | | | | | | |

| PC500LC-10M0 Espec. SE Braço: 2400 mm Sem caçamba Sapata: 700 mm de garra tripla | | | | | | | | | | | | | |
|--|---|-----------|----------|-------|----|-----------|----------|-----------|----------|-----------|----------|-----------|-----------|
| B | A | ⊗ MAX | | 9.0 m | | 7.5 m | | 6.0 m | | 4.5 m | | 3.0 m | |
| | | Cf | Cs | Cf | Cs | Cf | Cs | Cf | Cs | Cf | Cs | Cf | Cs |
| 6.0 m | | *14320 kg | 9610 kg | | | *14670 kg | 10710 kg | *16560 kg | 15240 kg | | | | |
| 4.5 m | | 13250 kg | 8460 kg | | | *15360 kg | 10380 kg | *18400 kg | 14470 kg | | | | |
| 3.0 m | | 12440 kg | 7890 kg | | | 15930 kg | 9990 kg | *20200 kg | 13690 kg | | | | |
| 1.5 m | | 12280 kg | 7740 kg | | | 15560 kg | 9670 kg | *21190 kg | 13130 kg | | | | |
| 0 m | | 12750 kg | 7990 kg | | | 15360 kg | 9480 kg | *20990 kg | 12870 kg | | | | |
| -1.5 m | | *13960 kg | 8770 kg | | | *15300 kg | 9480 kg | *19550 kg | 12860 kg | *24530 kg | 19850 kg | | |
| -3.0 m | | *13310 kg | 10540 kg | | | | | *16490 kg | 13080 kg | *20530 kg | 20190 kg | *22950 kg | *22950 kg |
| -4.5 m | | | | | | | | | | | | | |

* A carga é limitada pela capacidade hidráulica, e não pela inclinação. As classificações são baseadas na norma ISO nº10567. As cargas nominais não excedem 87% da capacidade de elevação hidráulica ou 75% da carga de tombamento



EQUIPAMENTO PADRÃO

MOTOR

- Pré-purificador de ar
- Sistema de aquecimento automático do motor
- Sistema compatível com combustível diesel biodegradável
- Filtro do líquido de arrefecimento
- Purificador de ar tipo seco, de elemento duplo
- Bomba de escorva elétrica
- Motor Komatsu SAA6D125E-5
- Sistema de prevenção de superaquecimento do motor
- Embreagem do ventilador
- Pré-filtro de combustível (com separador de água)
- Rede à prova de pó para radiadores e resfriadores de óleo

SISTEMA ELÉTRICO

- Alternador, 24 V / 60 A sem escova
- Desacelerador automático
- Baterias, 2 X 12 V / 140 Ah
- Interruptor de desconexão da bateria com luz indicadora de operação
- Buzina de acionamento elétrico
- Motor de partida, 24 V / 11 kW
- Faróis de trabalho, 4 (Lança, lado direito e 2 na cabine)

SISTEMA HIDRÁULICO

- Válvula de retenção do braço
- Válvula de retenção da lança
- Sensor de obstrução do filtro de retorno do óleo hidráulico
- Filtro em linha
- Filtro piloto
- Sistema de maximização de potência
- Sistema de controle hidráulico do controle proporcional da pressão (PPC)
- Configuração de dois modos para a lança
- Sistema de seleção de modo de trabalho

PROTETORES E TAMPAS

- Estrutura de proteção do ventilador
- Quadro inferior giratório para serviço pesado
- Protetor da plataforma de estrutura giratória
- Protetores de roletes de esteira (comprimento total)

MATERIAL RODANTE

- Ajustadores de esteira hidráulica (cada lado)
- Armação inferior de esteiras
- Roletes superiores - 8 de cada lado
- Sapatas da esteira - garra tripla de 600 mm

AMBIENTE DO OPERADOR

- Ar condicionado com descongelador
- Saída AUX equipada com rádio
- Amplo monitor LCD multilíngue e de alta resolução
- Alavanca de bloqueio
- Proteção superior do operador (OPG), nível 1 (ISO 10262)
- Espelhos retrovisores (lados direitos e esquerdos, de visão lateral e posterior)
- Cinto de segurança retrátil
- Assento com suspensão

OUTROS EQUIPAMENTOS

- Sensor de sopro no cárter
- Contrapeso, 10740 kg
- KOMTRAX
- Refletor traseiro
- Placas antiderrapantes
- Alarme indicador de deslocamento



EQUIPAMENTO OPCIONAL

CONSULTE O SEU DISTRIBUIDOR KOMATSU PARA MAIS DETALHES

KOMATSU[®]